

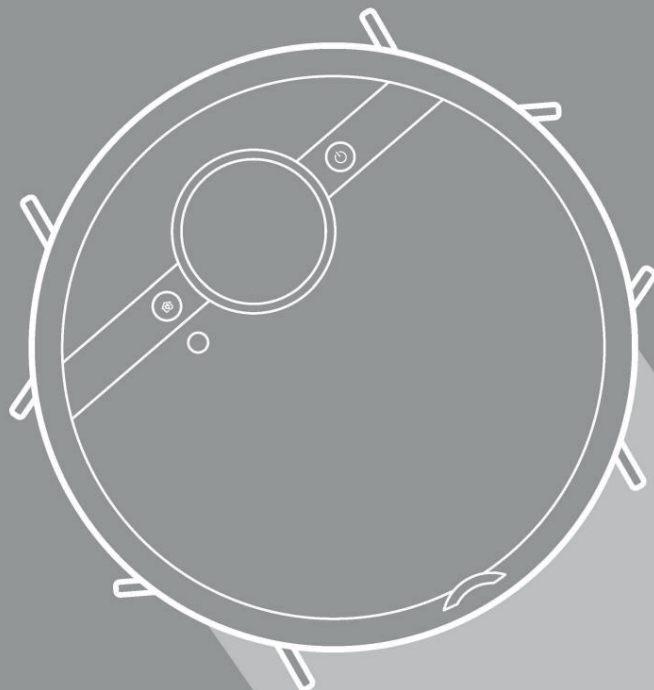

Ρομποτική ηλεκτρική σκούπα

# M7/M7 Pro



Διαβάστε αυτό το εγχειρίδιο οδηγιών πριν από τη χρήση και φυλάξτε το σωστά.

# ΟΔΗΓΙΕΣ ΑΣΦΑΛΕΙΑΣ

Προειδοποιήματα ομχ άνημα

1. Αυτή η συσκευή μπορεί να χρησιμοποιηθεί από παιδιά ηλικίας 8 ετών και άνω και άτομα με μειωμένες σωματικές, αισθητηριακές ή διανοητικές ικανότητες ή αλλεργίες εμπειρίας και γνώσης, εάν τους έχουν δοθεί επί βλεψή οδηγίες σχετικά με τη χρήση της συσκευής με ασφαλή τρόπο και κατανοούν τους κινδύνους εμπλεγμένους.

Τα παιδιά δεν πρέπει να παίζουν με τη συσκευή. Καθαρισμός και συντήρηση από τον χρήστη δεν πρέπει να εκτελούνται από παιδιά χωρίς επίβλεψη.

2. Πριν καθαρίσετε ή συντηρήσετε τη συσκευή, είναι απαραίτητο να τραβήξετε το φως από την πρίζα. Απενεργοποιήστε τη συσκευή πριν από τον καθαρισμό ή τη συντήρηση.

3. Εάν το καλώδιο τροφοδοσίας είναι καταστραμμένο, πρέπει να αντικατασταθεί με ένα ειδικό καλώδιο ή συγκρότημα που διατίθεται από τον κατασκευαστή ή τον αντιπρόσωπο σέρβις του.

4. ΠΡΟΕΙΔΟΠΟΙΗΣΗ: Χρησιμοποιείται μόνο το αφαιρούμενο τροφοδοτικό που παρέχεται με αυτήν τη συσκευή για σκοπούς φόρτισης της μπαταρίας.

Χρησιμοποιήστε μόνο με το τροφοδοτικό M7-DS.

5. Αυτή η συσκευή περιέχει μπαταρίες που μπορούν να αντικατασταθούν μόνο από εξειδικευμένο προσωπικό.

6. Μην φέρνετε το ξύπινο ρομπότ κοντά σε πηγή θερμότητας, ακτινοβολίας ή φλεγόμενα αποτίγαρα. Απαγορεύεται αυστηρά να σκουπίζετε με ηλεκτρική σκούπα τα ακόλουθα

αντικείμενα: 1) Όλα τα υγρά όπως νερό και διαλύτες.

2) ασβέστη σκόνησιμέντου και άλλησκόνηκατασκευής και σκουπίδια.

3) αντικείμενα που παράγουν θερμότητα, όπως άνθρακα που δεν έχουν σβήσει, αποτίγαρα.

4) Αιχμηρά θραύσματα, όπως γυαλί κ.λπ.

5) εύφλεκτα και εκρηκτικά αντικείμενα, όπως αγωγοί αερίου και προϊόντα αλκοόλης.

7. Πριν από τη χρήση αφαιρέστε από το έδαφος όλα τα εύθραυστα αντικείμενα (πχ. γυαλιά, λάμπες κ.λπ.) και αντικείμενα που θα μπορούσαν να εμπλακούν στην τλαινή βούρτσας, την κυλινδρική βούρτσα και τους κινητήριους τροχούς (πχ. καλώδια, κουρτίνες και άλλα υλικά που μπλέκονται εύκολα).

8. Όταν χριμποποιείτε, καθαρίζετε και συντηρείτε το ρομπότ, να είστε προσεκτικοί με τα μαλλιά σας και να αποφεύγετε να μπλέκονται σε τροχούς ή κυλινδρικές βούρτσες.

9. Μην χριμποποιείτε αυτό το προϊόν σε υψόμετρο πάνω από 2000 m.

Σωστή απόρριψη αυτού του προϊόντος.

Αυτή η δήλωση σημαίνει ότι αυτό το προϊόν δεν πρέπει να απορριπτεί μαζί με άλλα οικιακά απορρίμματα σε ολόκληρη την ΕΕ. Για την πρόληψη θανάτων ζώων στο περιβάλλον ή την ανθρώπινη υγεία λόγω ανεξέλεγκτης απόρριψης

τα απόβλητα ανακυκλώνουν υπεύθυνα και έτσι υποστηρίζουν τη βιώσιμη επαναχρησιμοποίηση υλικών πόρων. Για να επιστρέψετε τον χρησιμοποιούμενο εξοπλισμό, χρησιμοποιήστε τα συστήματα επιστροφής και συλλογής απορριμμάτων ή επικοινωνήστε με τον πωλητή από τον οποίο αγοράσατε το προϊόν. Μπορείτε να πάρετε αυτό το προϊόν για περιβαλλοντικά ασφαλή ανακύκλωση

WIFI: 2400-2483,5 MHz, MAX POWRE: 20dBm, BLUETOOTH MAX  
POWR: 10dBm

Για τη συμμόρφωση με τις απαιτήσεις έκθεσης σε ραδιοκύματα, θα πρέπει να διατηρείται απόσταση 20 cm ή μεγαλύτερη μεταξύ της κεραίας αυτού του εξοπλισμού και των ατόμων κατά τη λειτουργία του εξοπλισμού. Για να διασφαλιστεί η συμμόρφωση δεν συνιστάται η λειτουργία της συσκευής σε απόσταση μικρότερη από αυτή.

ΠΡΟΪΟΝ LASER ΚΑΤΗΓΟΡΙΑΣ 1

ΑΟΡΑΤΗ ΚΑΤΗΓΟΡΙΑ LASER

## Ειδοποιήτρια ατθβάσησ νδεσθ

1. "ΣΗΜΑΝΤΙΚΕΣ ΟΔΗΓΙΕΣ ΑΣΦΑΛΕΙΑΣ - ΦΥΛΑΞΤΕ ΑΥΤΕΣ ΤΙΣ

ΟΔΗΓΙΕΣ" και "ΚΙΝΔΥΝΟΣ - ΓΙΑ ΝΑ ΜΕΙΩΣΕΤΕ ΤΟΝ ΚΙΝΔΥΝΟ ΠΥΡΚΑΓΙΑΣ Ή

ΗΛΕΚΤΡΟΠΛΗΞΙΑΣ, ΑΚΟΛΟΥΘΗΣΤΕ ΑΥΤΕΣ ΤΙΣ ΟΔΗΓΙΕΣ ΠΡΟΣΕΚΤΙΚΑ".

2. Αυτή η συσκευή μπορεί να χρησιμοποιηθεί από παιδιά ηλικίας 8 ετών και άνω και άτομα με μειωμένες σωματικές, αισθητηριακές ή διανοητικές ικανότητες ή έλλειψη εμπειρίας και γνώσης, εάν τους έχει δοθεί επίβλεψη οδηγίες σχετικά με τη χρήση της συσκευής με ασφαλή τρόπο και κατανοούν τους κινδύνους εμπλεγμένους.

Τα παιδιά δεν πρέπει να παίζουν με τη συσκευή. 3. Ο

καθαρισμός και η συντήρηση από τον χρήστη δεν πρέπει να εκτελούνται από παιδιά χωρίς επίβλεψη επιπλέον.

4. Τα παιδιά πρέπει να επιβλέπονται για να διασφαλιστεί ότι δεν παίζουν με τη συσκευή.

5. Εάν το καλώδιο τροφοδοσίας είναι κατεστραμμένο, πρέπει να αντικατασταθεί με ένα ειδικό καλώδιο συγκρότηματος διατίθεται από τον κατασκευαστή ή τον αντιπρόσωπο σέρβις του.

6. Η βάση νδεσθ ισχύει μόνο για το προϊόν M7/M7 Pro.

7. Προειδοποιήτρια αν η συσκευή δεν προορίζεται για τροφοδοσία αρέματος, πρέπει να χρησιμοποιείται για τροφοδοσία αρέματος: Ο φορτιστής μπαταριών (σταθμός σύνδεσθ) δεν προορίζεται για φόρτιση μη επαναφορτιζόμενων μπαταριών.

## Προειδοποιήση μπαταρίας

1. Μην αποσυναρμολογείτε, μην ανοίγετε ή ξύψετε δευτερεύουσες κυψέλες ή μπαταρίες.

β) Μην εκθέτετε τις κυψέλες ή τις μπαταρίες σε θερμότητα ή φωτιά.

Αποφύγετε την αποθήκευση σε άμεσο ηλιακό φως.

2. Μην βραχυκυκλώνετε στοιχειώδη μπαταρίες. Μην αποθηκεύετε στοιχειώδη μπαταρίες τυχαία σε κουτί ή πρόζα που μπορεί να βραχυκυκλωθούν μεταξύ τους ή με άλλα μεταλλικά αντικείμενα.

3. Μην αφαιρείτε κύτταρα ή μπαταρίες από την αρχική τους συσκευασία μέχρι να τα χρειαστείτε για χρήση.

4. Μην εκθέτετε τις κυψέλες ή τις μπαταρίες σε μηχανικές κρούσεις.

5. Σε περίπτωση αρρόσης της μπαταρίας, μην αφήνετε το υγρό να έρθει σε επαφή με το δέρμα ή τα μάτια. Εάν συμβεί επαφή, πλύνετε την πληγείσα περιοχή με άφθονο νερό και αναζητήστε ιατρική βοήθεια.

6. Μηχανή μπορεί να είναι φορτιστής εκτός από αυτόν που έχει σχεδιαστεί ειδικά για χρήση με αυτήν τη συσκευή.

7. Παρατήστε τα σημάδια συν (+) και μείον (-) στο στοιχείο, την μπαταρία και τη συσκευή και βεβαιωθείτε ότι τα μηχανήματα μπορεί να σωστά.

8. Μηχανή μπορεί να κυψέλη μπαταρία δεν προορίζονται για χρήση με τη συσκευή.

9. Μην αναμιγνύετε κελιά διαφορετικής μάρκας, χωρητικότητας, μεγέθους ή τύπου συσκευής.

10. Κρατήστε τα κύτταρα και τις μπαταρίες μακριά από παιδιά.
11. Εάν το κύτταρο ή η μπαταρία καταποθεί, αναζητήστε αμέσως ιατρική βοήθεια.
12. Αγοράζετε πάντα το σωστό στοιχείο ή μπαταρία για τη συσκευή.
13. Διατηρείτε τις κυψέλες και τις μπαταρίες καθαρές και στεγνές.
14. Εάν οι πόλοι των κυψελών ή των μπαταριών λερωθούν, σκουπίστε τους με ένα καθαρό, στεγνό πανί.
15. Τα δευτερεύοντα στοιχεία και οι μπαταρίες πρέπει να φορτιστούν πριν από τη χρήση. Χρησιμοποιείτε πάντα τον σωστό φορτιστή και ανατρέξτε στις οδηγίες του κατασκευαστή ή στο εγχειρίδιο της συσκευής για σωστές οδηγίες φόρτισης.
16. Μην αφήνετε την μπαταρία αναφορτίζεται για μεγάλο χρονικό διάστημα όταν δεν τη χρησιμοποιείτε.
17. Μετά από παρατεταμένη αποθήκευση τα στοιχεία ή οι μπαταρίες μπορεί να χρειαστεί να φορτιστούν και να αποφορτιστούν πολλές φορές για να επιτευχθεί η μέγιστη απόδοση.
18. Οι δευτερεύουσες κυψέλες και οι μπαταρίες αποδίδουν καλύτερα όταν λειτουργούν σε κανονική θερμοκρασία δωματίου ( $20^{\circ}\text{C} \pm 5^{\circ}\text{C}$ ).
19. Φυλάξτε την πρωτότυπη βιογραφία προϊόντος για μελλοντική αναφορά.
20. Χρησιμοποιήστε το στοιχείο ή την μπαταρία μόνο στις εφαρμογές για τις οποίες προορίζεται.
21. Εάν είναι δυνατόν, αφαιρέστε την μπαταρία από τη συσκευή όταν δεν τη χρησιμοποιείτε.
22. Απορρίψτε το σωστό.



## ΠΡΟΔΙΑΓΡΑΦΕΣ

Προειδοποιήματα αριθμός

Μοντέλο προϊόντος: Δίχτυ παπουτσιών: M7/M7 Pro

Τάση φόρτισης κεντρικού υπολογιστή: 16,9 V

Ονομαστική τάση κεντρικού υπολογιστή: 14,4 V

Ισχύς κεντρικού υπολογιστή: 55W

Μοντέλο βάσης σύρσεως: M7-DS

Είσοδος σταθμού σύρσεως: 100-240 V~, 50-60 Hz, 38 W

Έξοδος βάσης: 16,9V, 2A

Μοντέλο μπαταρίας: BP14452B

Ονομαστική τάση μπαταρίας: 14,4V

Χωρητικότητα μπαταρίας: 5200mAh 74,88Wh

Όριο τάσης φόρτισης: 16,8V

## ΔΟΜΗΠΡΟΪΟΝΤΟΣ

Συναρμολόγηση και περιγραφή εξαρτημάτων

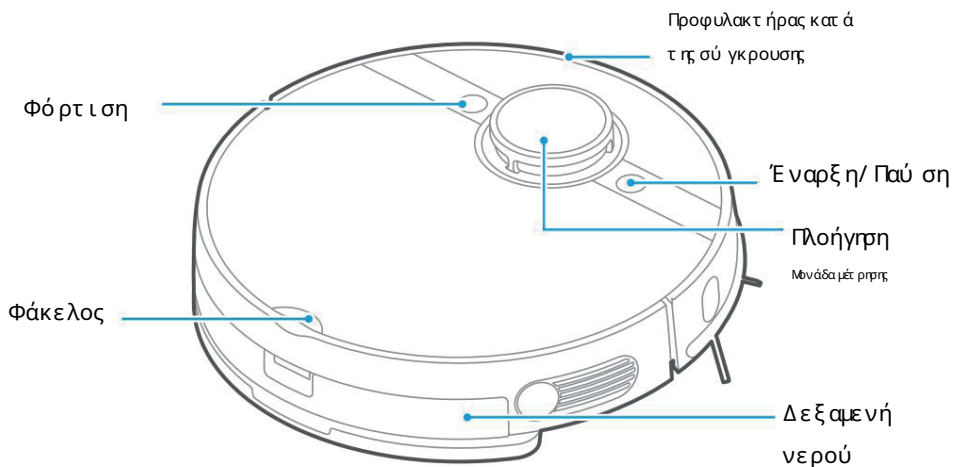

Λίστα ανταλλακτικών

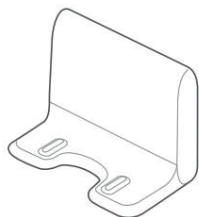

Βάση φόρτισης x1

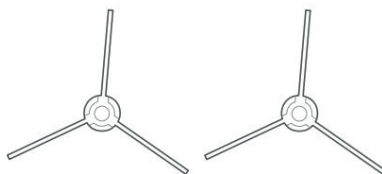

Γλαϊνή βούρτσες x2 ζεύγη

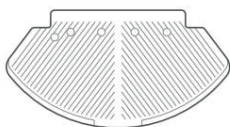

Υποδοχή σφουγγαρίστρας x1



Καλώδιο ρεύματος x1

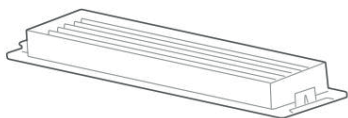
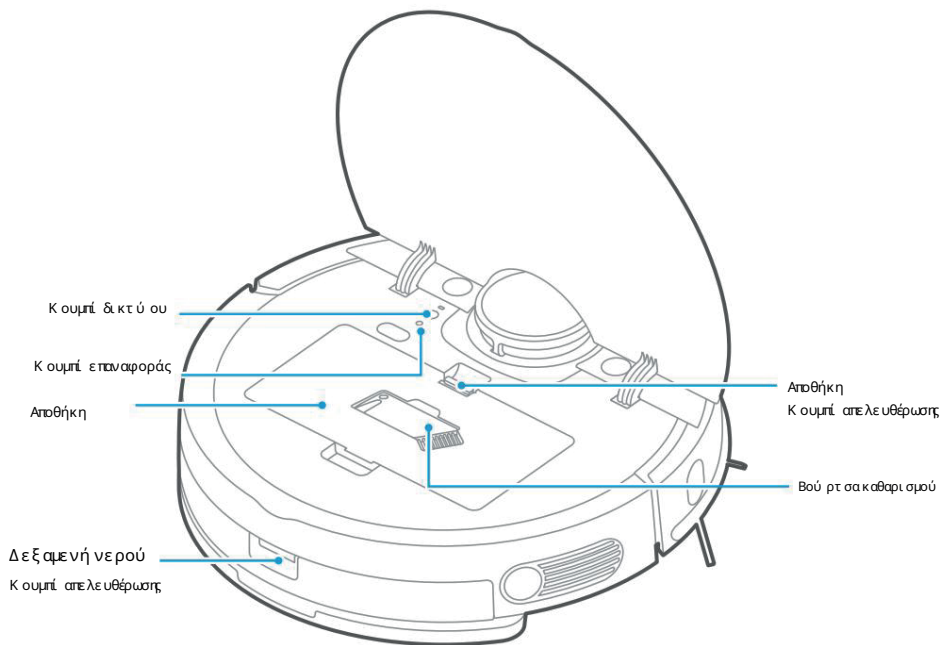

Φίλτρο HEPA x1

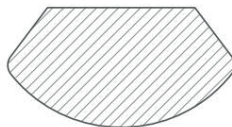

Παλί σφουγγαρίστρας x1



Βούρτσες καθαρισμού x1



Εγχειρίδιο x1



Δονούμενη διάσφουγγαρίστρα x1

Μόνο για M7 Pro

## ΛΕΙΤΟΥΡΓΙΑ ΠΡΩΤΟΤΥΠΟΥ

Λειτουργίες κουμπιών

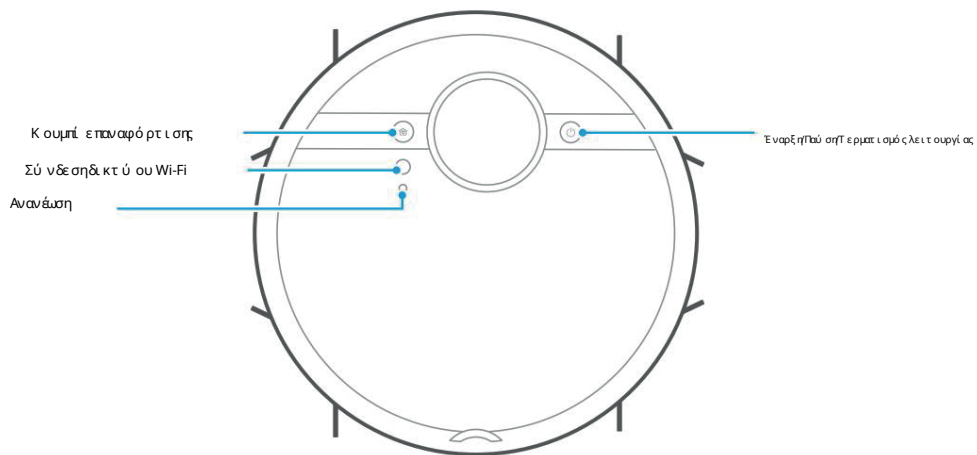

Εναρξη/Παύση λειτουργίας 

Εκκίνηση Πατήστε και κρατήστε πατημένο το κουμπί για 3 δευτερόλεπτα για να ακούσετε τον ήχο εκκίνησης και, στη συνέχεια, η οθόνη θα το κάνει ανάβει.

Παύση Πατήστε μία φορά το μπάνθρα σταματήσει, πατήστε ξανά, το μπάνθρα αρχίζει να λειτουργεί ξανά.

Απενεργοποίηση Βοηθήστε να αφαιρέσετε το ρολόι από τη βάση φόρτισης και, στη συνέχεια, απενεργοποιήστε το. Πατήστε και κρατήστε πατημένο για 3 δευτερόλεπτα για να ακούσετε τη φωνητική ειδοποίηση λειτουργίας και το ρολόι θα σβήσει.

Σύνδεση κτύπου Wi-Fi

Wi-Fi

Πατήστε το κουμπί για 3 δευτερόλεπτα για να ενεργοποιήσετε το Wi-Fi. Το ρολόι βρiσκει τις διαθέσιμες ζεύξεις εάν το φως αναβοσβήνει.

Φόρτιση 

Πατήστε σύντομα για επαναφόρτιση

Επαναφορά

Πατήστε το κουμπί "Επαναφορά" για επανεκκίνηση του ρολογιού όταν είναι εκτός λειτουργίας.

Τοποθετήστε τα νύχια βουρτσών

1. Αναποδογυρίστε τη ημονάδα.
2. Με τη ημονάδα ανάποδα, ευθυγραμμίστε την πλευρά οδοντόβουρτσας.

πάνω από το στυλό της βούρτσας. Διατηρήστε το ίδιο χρώμα στα αιχμάνια βούρτσας όπως μεμονωμένους στυλους βούρτσας.

3. Πάστε τη ημολοτή βούρτσας προς τα κάτω μέχρι να κουμπώσει στη ηθέση.
4. Βεβαιωθείτε ότι οι ημολοτές βούρτσας μπορούν να περιστρέφονται ελεύθερα.
5. Αναφορά στο Σχ. 1

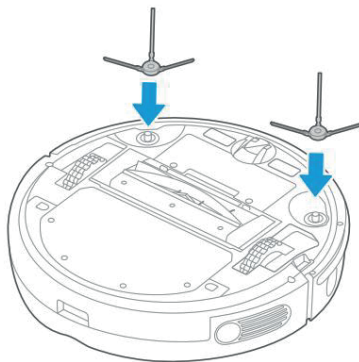

Εικ. 1

Φορτιστή ρομποτικής ηλεκτρικής σκούπας

1. Τοποθετήστε καλά τη ηβάση φόρτισης:

Τοποθετήστε τη ηβάση φόρτισης στον οίχο και αφαιρέστε όλα τα εμπόδια γύρω από το φορτιστή βάση πωφά νετα στο παρακάτω σχήμα.

2. Ενεργοποιήστε το διακόπτη λειτουργίας

Μην τοποθετείτε τη ηβάση φόρτισης σε χαλί και κρατήστε την περιση σε εγγή. Βοηθήστε επίσης να αφαιρέσετε τη ηθήκη σφυραγιά σε ρας ότα φορτίζετα.

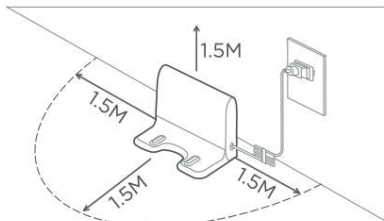
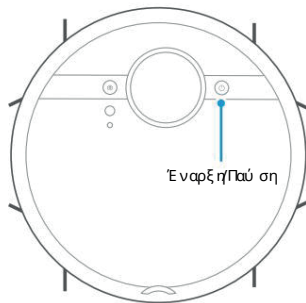

3. Τοποθετήστε τη ηηλεκτρική σκούπα στη ηβάση φόρτισης, βεβαιωθείτε ότι οι επαφές φόρτισης εφάπτονται. Το λευκό φως θα αρχίσει να αναβοσβήνει, πράγμα που σημαίνει ότι το ρομπότ φορτίζει. Φορτιστηριών από τη ηρώτη ηρήση για 12 ώρες.

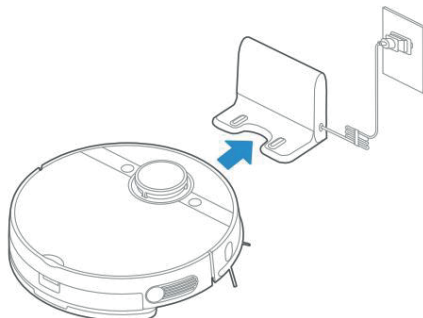

#### ΣΗΜΕΙΩΣΗ

Για να παραείνετε αποτελεσματικά η διάρκεια ζωής της μπαταρίας, θα πρέπει:

1. Πρέπει να φορτιστούν πριν από τη ηρώτη ηρήση
2. Όταν η μπαταρία είναι χαμηλή, φορτίστε την το συντομότερο δυνατό.
3. Εάν δεν χρησιμοποιείτε τη ηροσκευή για μεγάλο χρονικό διάστημα, φορτίστε πλήρως τη ημπαταρία και αποθηκεύστε την σε αεριζόμενο και στεγνό μέρος.
4. Εάν δεν χρησιμοποιείτε το ρομπότ για μεγάλο χρονικό διάστημα, φορτίστε το κάθε 3 μήνες για να αποφύγετε τη ημπαταρία.
5. Αυτή η ηροσκευή διαθέτει λειτουργία αυτοματηφόρτισης. Σε ορισμένες ειδικές περιπτώσεις (πχ. εξιτήριο μπαταρία, εμπλοκή μηχανής, κ.λπ.) η ημονάδα ενδέχεται να μην έχει δυνατότητα αυτοματηφόρτισης.

## Καθαρισμός

Καθαρίστε τα καλώδια και τα μηχάνημά διασπείροντας ο έδαφος και αφαιρέστε τα πολύτιμα και εύθραυστα αντικείμενα που μπορούν εύκολα να πέσουν και μόνο τότε να καθαρίσετε.

Εάν υπάρχει κρεμασμένο περιβάλλον στην περιοχή καθαρισμού, χρησιμοποιήστε αντικείμενα που θα στερεωθούν και θα μπλοκάρουν το νγινα αποτρέψτε πιθανή ζημιά.

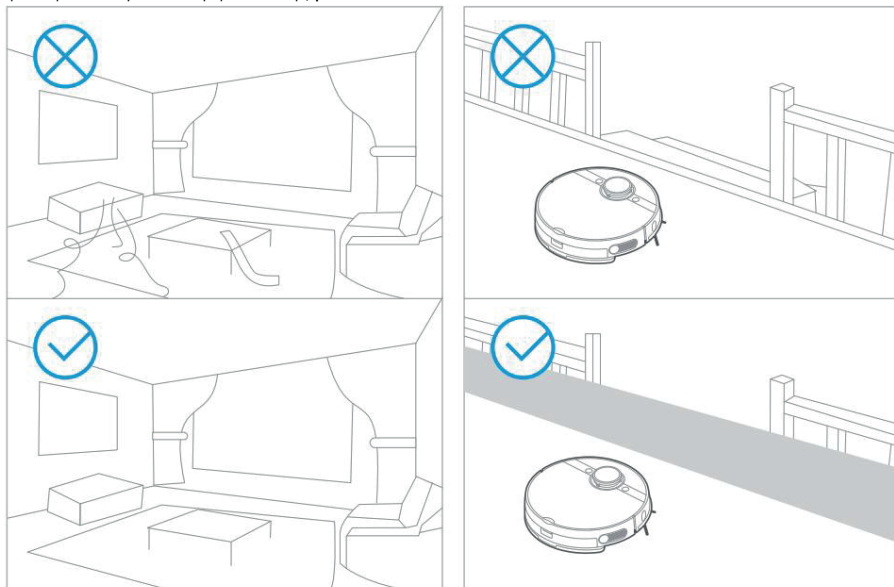

Συνιστούμε να παρακολουθήσετε το ρομπότ σάρωθρα για να εντοπίσετε κάποια πιθανά προβλήματα κατά τον πρώτο καθαρισμό. Το ρομπότ μπορεί να καθαρίσει πολύ πιο ομοιά. Εάν δεν χρειάζεται να καθαρίσετε ορισμένες ειδικές περιοχές ή εάν το ρομπότ μπορεί να παγιδευτεί, μπορεί να προσθέσετε μια απαγορευμένη περιοχή εάν εικονικό τοίχο στον χάρτη ή στην APP για να αποτρέψτε την είσοδο του ρομπότ στην παραπάνω ειδική περιοχή.

## ΣΗΜΕΙΩΣΗ

1. Μη χρησιμοποιείτε το ρομπότ σε υγρή επιφάνεια ή σε επιφάνεια με λιμάζοντα ανενά. Πριν τη χρήση προΐόν σε χαλί με κρόσια άκραλύγστε τις άκρες του χαλιού κάτω από εσάς.

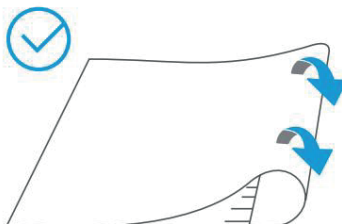
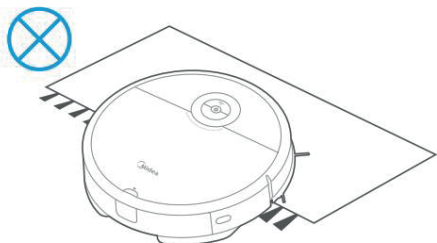

Σφουγγάρισμα 1.

Προσαρμόστε το πανί σφουγγαρίσματος στη θήκη σφουγγαρίσματος.

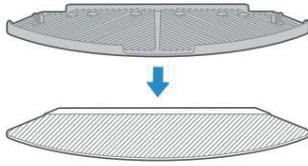

3. Γεμίστε με νερό.

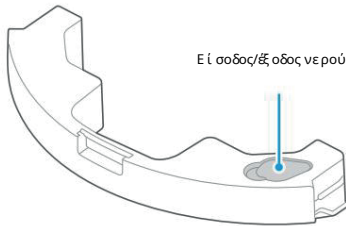

2. Πατήστε το κουμπί ηδεξαμενή αραβήξτε και αφαιρέστε.

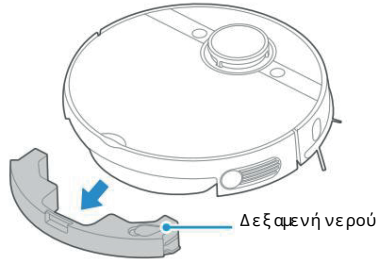

4. Στερεώστε τη θήκη σφουγγαρίσματος στο δοχείο νερού.

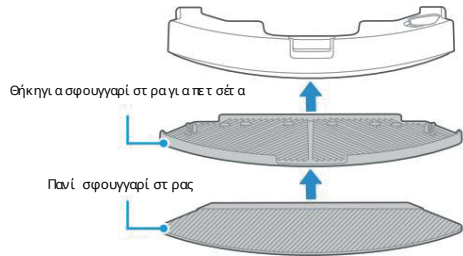

5. Τοποθετήστε ξανά το δοχείο νερού στην ηλεκτρική σκούπα.

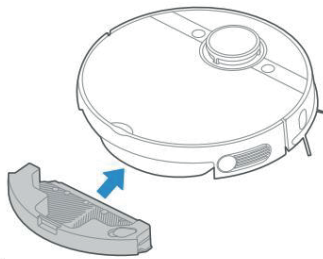

6. Πατήστε το κουμπί " " για να ξεκινήσετε το σφουγγάρισμα.

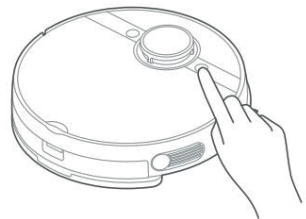

α. Μη γέμίζετε νερό περισσότερο από τη στάθμη «Μέγ.» β)

Συνιστάται η χρήση καθαρού νερού στη δεξαμενή νερού. Μην χρησιμοποιείτε απορρυπαντικά στο νερό. γ. Καθαρίστε το πανί σφουγγαρίσματος

μετά τον καθαρισμό. δ. Θα ακούσετε έναν ήχο κρότου

όταν η δεξαμενή νερού εγκατασταθεί σωστά. ε. Όταν το ρομπότ βρίσκεται στη

διαδικασία φόρτισης, μετακινήστε τη θήκη σφουγγαρίσματος. στ. Ρυθμίστε έναν ειρηνικό

τοιχομέτρο APP ή τολίξτε το χαλί σε ρολό εάν δεν θέλετε το ρομπότ να ανέβει στο χαλί κατά τη διάρκεια του λειτουργικού σφουγγαρίσματος. ζ. Χρησιμοποιήστε την APP για

να προσαρμόσετε τη ροή του νερού σύμφωνα με τις απαιτήσεις σας.



Εάν αλλάξει τ ο όνομα ή ο κωδός πρόσβασης τ ου οικιακού & κτ ύ ου Wi-Fi, θα χρειαστεί να αποκατασθεί η σ ύ νδεση με τ η ρομποτ ική ηλεκτ ρική σκού πια.

- Η εφαρμογή υποστηρίζει τ ην έκδοση συστήματ ος τ ηλεφώνου iOS 9.0 και νεότερη Android 6.0 και νεότερη έκδοση αλλά η συσκευή Pad δεν γίνετ αι αποδεκτ ή, γενικά η έκδοση του συστήματ ος τ ηλεφώνου μπορεί να ελεγχθεί χ ρησιμοποιώντας κόνοντ ας κλικ στο "Ρυθμί σεις-Σχ ετικά με τ ο κινητ ό τ ηλέφωνο" στο κινητ ό τ ηλέφωνο.

- Αυτ ό τ ο μονθλο δεν υποστηρίζει κρυπτογραφημένο δρομολογή ή WEP.

- Η διάμ ρωση τ ης πρόσβασης & κτ ύ ου του καθαριστ ικού απαιτεί & κτ υο WiFi με εύ ρος συχνοτήτ ων 2,4 GHz, τ ο εύ ρος συχνοτήτ ων τ ων 5GHz δεν εί ναι προς τ ο παρόν συμβατό.

- Μην διαμορφώνετ η τ ην πρόσβαση τ ο & κτ υο σε κατάσταση ασφάλισης.

- Απαιτείτ αι ένα & κτ υο WiFi για τ η διάμ ρωση τ ης πρόσβασης στο & κτ υο του καθαριστ ή. Μόλις ρυθμιστεί με επιτυχία η πρόσβαση τ ο & κτ υο, η εφαρμογή μπορεί να λειτ ουργήσει σε περιβάλλον & κτ ύ ου WiFi/2G/3G/4G και ο καθαριστ ής μπορεί να ελεγχθεί από απόσταση.

- Εάν αλλάξει ο κωδικός πρόσβασης τ ου οικιακού WiFi, τ ο καθαριστ ικό θα εμφανιστεί εκτός σ ύ νδεσης τ ην εφαρμογή. Χωρίς αλλαγές στο αριθμό λογαριασμού τ ης εφαρμογής, απλώς διαμορφώ στε τ ο & κτ υο.

πρόσβαση τ ο καθαριστ ικό για άλλημ α φορτά.

- Εάν άλλαξ αι ό μαθλουν να χ ρησιμοποιή σουν τ ην Εφαρμογή για να ελέγχουν τ ο & κτ υο καθαριστ ικό, ο κάτ οχος τ ης συσκευής πρέπει να τ ους προσκαλέσει σ τ ην Εφαρμογή κοινοποιώντας τ η συσκευή σ τ ον λογαριασμό τ ου νέου χ ρητή η (υπό τ ην προϋπόθεση ό τ ι τ ο προσκεκλημένο άτομο έχει κ αι εβάσει τ ην εφαρμογή και έχει κ αι αχ ωρήσει λογαριασμό).

- Η συσκευή θα αφαιρηθεί από τ ηλίστ α συσκευών τ ου προηγούμενου κ ατ όχ ου συσκευής εάν ο νέος κ άτ οχος λογαριασμού συνδέσει τ η συσκευή με επιτυχία.

- Μόλις ρυθμιστεί επιτυχώς τ ο καθαριστ ικό για πρόσβαση τ ο & κτ υο, οι ακόλουθες λειτ ουργίες θα διαγράφουν τ ις ρυθμί σεις WiFi και εί ναι απαραίτ ητ η διάμ ρωση τ ης δευτερεύουσας πρόσβασης & κτ ύ ου. Πατή σ ετ αι τ ο κουμπί " + " διάμ ρωση τ ης πρόσβασης & κτ ύ ου σ τ η συσκευή για 3 δευτερόλεπτα και μετά από ένα ήχο κλικ, ό λες οι πληροφορίες WiFi θα διαγραφούν.

1. Ελέγξτε εάν τ ο κινητ ό τ ηλέφωνο εί ναι συνδεδεμένο σ τ ο οικιακό & κτ υο Wi-Fi.

2. Κατεβάστε τ ην εφαρμογή MSmartLife και κατ αχ ωρήστε τ ην ηλεκτ ρική σκού πια

αναζητή σ ετ ην εφαρμογή MSmartLife σ τ ο Apple Store ή σ τ ο Google Play.

Κατεβάστε τ ην εφαρμογή. β. Ανοίξτε τ ην

εφαρμογή και δημ ουργή σ ετ ένα προσωπικό λογαριασμό. Ακολουθή σ ετ τ ις οδηγίες σ τ ην οθόνη

3. Προσθήκη ηλεκτ ρικής σκού πιας ρομπότ σ τ ην εφαρμογή

Πατή σ ετ τ ο κουμπί " + " σ τ ην κύ ρια οθόνη τ ης εφαρμογής και επιλέξτε VCROSB από τ η λίστ α διαθέσιμων ρομπότ ων.

4. Συνδέσ τε τ ο ρομπότ σε WiFi Αφού

συναρμολογή σ ετ και ενεργοποιή σ ετ τ ο ρομπότ, πατή σ ετ α κουμπί και κρατή σ ετ

πατή σ ετ τ ο κουμπί "WiFi" για 3 δευτερόλεπτα μέχρι να ακουστεί ένα μπιπιθακού σ ετ ένα μπιπι

ήλυχ ή α WiFi θα πρέπει να αρχίσει να αναβρασβίνει. Ακολουθή σ ετ τ ις οδηγίες εντ ός

εφαρμογής για τ αιεπό μενα βήματ α.

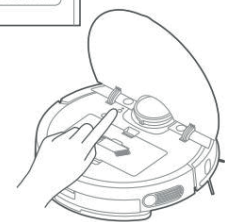

Αφού ρυθμιστεί με επιτυχία τ ην πρόσβαση τ ο & κτ υο, γίνετ αι κ άτ οχος αυτ ό τ ου καθαριστ ή και μπορεί τ ει να τ ον ελέγχετ αι αποκτ ώντ αι πρόσβαση ηδ ιεπαρή ελέγχου τ ου καθαριστ ή.





Εάν το δικτυο Wi-Fi στο σπίτι σας είναι ασταθές, μπορεί να προκαλέσει κάποιες ακούσθητες ή σχετικές λειτουργίες της εφαρμογής M-Smart. (Τα περιεχόμενα της εφαρμογής MSmartLife ενδέχεται να αλλάξουν με την ενημέρωση τεχνολογίας προϊόντος. Ανατρέξτε στη διεύθυνση της εφαρμογής MSmartLife για λεπτομέρειες).

The screenshot shows the M-Smart app interface for a robot. At the top, the time is 9:28 and the status bar shows signal strength, Wi-Fi, and battery. The main heading is 'Robot' with the status 'Sleeping State'. Below this is a map area with a location pin and the text 'Oh, No map!'. On the right side, there is a vertical menu with icons for 'Edit map', 'Reset map', and 'Mute'. At the bottom, there are several control buttons: 'Smart Cleaning', 'Recharge', and 'More'. The 'More' button has a plus sign and a small 'x' icon. The interface also shows 'Signal Strength' and 'Cleaning Time' (0 min). The 'Water' setting is set to 'Slow'. The 'Power' setting is set to 'standard'. The 'More' button is labeled 'Περισσότερα για τη λειτουργία καθαρισμού' (More for cleaning operation).

Επιστροφή στην προηγούμενη οθόνη

Ρυθμίσεις ρομπότ

Επεξεργασία χάρτη

Ανανέωση χάρτη

Βουβός

Υπόλοιπη δύναμη

Ισχύς σήματος

Signal Strength

Ξεροκίνητος έλεγχος του ρομπότ

Ώρα καθαρισμού

0 min

Επιλέξτε τη λειτουργία αναρόφησης

Power standard

Water Slow

Επιλέξτε το ρυθμό ροής του νερού

Έξυπνος καθαρισμός

Smart Cleaning

Recharge

Περισσότερα για τη λειτουργία καθαρισμού

Φόρτιση

More

Καθαρισμός της πλάϊ νή βούρτσας

1. Ελέγχετε τακτικά την πλάϊ νή βούρτσα για ατρίχες.
2. Καθαρίστε την πλάϊ νή βούρτσα με ένα εργαλείο καθαρισμού ή ένα πανί.
3. Εάν η πλάϊ νή βούρτσα έχει παραμορφωθεί από το τούλιγμα των μαλλιών, αφαιρέστε την πλευρική βούρτσα τραβώντας την από την ηλεκτρική σκούπα και τοποθετήστε την. Το γυαλί 5 δευτερόλεπτα σε χλιαρό νερό.
4. Εάν η πλάϊ νή βούρτσα είναι μόλις μηχανάκια εστραμμένη αντικαταστήστε την με ένα ανταλλακτικό σετ βουρτσών.

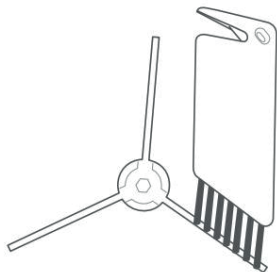
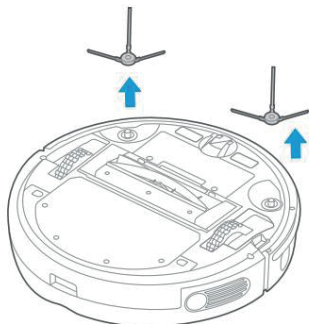

Καθαρισμός του καλαθιού σκόνης, του σφουγγαριού και του φίλτρου

ΣΗΜΕΙΩΣΗ

Αδειάζετε τον κάδο απορριμμάτων μετά από κάθε χρήση

1. Πατήστε το κουμπί απελευθέρωσης του κάδου σκόνης και αφαιρέστε τον κάδο σκόνης από το ρομπότ.

2. Πατήστε το κουμπί για να αφηρέσετε το καλάθι για να αδειάσει στον κάδο απορριμμάτων.

Αποθήκη  
Κουμπί απελευθέρωσης

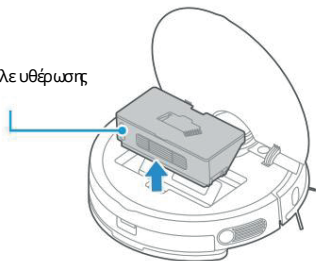

Κουμπί  
απελευθέρωσης  
σκουπιδοενεκής

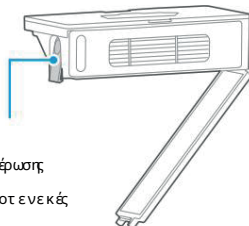

3. Το φίλτρο HEPA βρίσκεται στο πλάι του δοχείου σκόνης. Διατηρήστε το φίλτρο HEPA και το σφουγγάρι εντελώς στεγνά πριν από τη χρήση

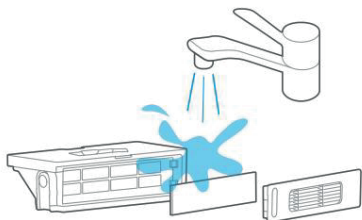

4. Βάλτε το ξεσκονόπανο ξανά στο ρομπότ.

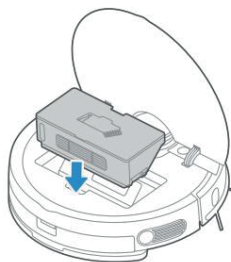

### Καθαρισμός της δεξαμενής νερού

1. Αφού ολοκληρώσετε το σφουγγάρισμα, πατήστε και τραβήξτε το κουμπί απελευθέρωσης του δοχείου νερού, και αφαιρέστε τη δεξαμενή νερού. Τραβήξτε τη θήκη σφουγγαρίστρας προς τα έξω.

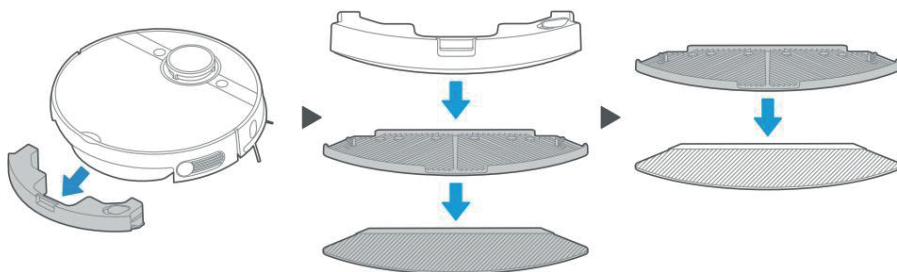

2. Πλύνετε και στεγνώστε καλά τη σφουγγαρίστρα.

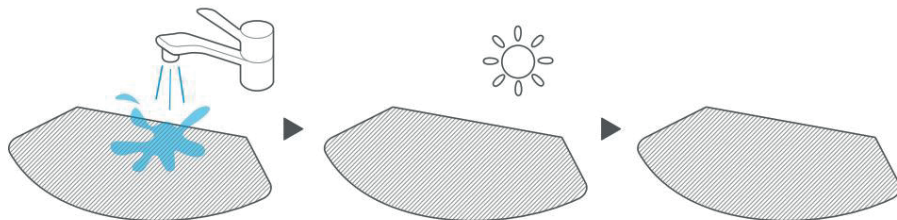

3. Ανοίξτε το κάλυμμα και ρίξτε το υπόλοιπο νερό στο δοχείο νερού.



4. Σκουπίστε το δοχείο νερού για να στεγνώσει.

Δεν συνιστάται η έκθεσή του στο ηλιακό φως.



Καθαρισμός αισθητήρα και τροχού

Σκουπίστε απαλά τον αισθητήρα και τους τροχούς με ένα μαλακό πανί, όπως φαίνεται στην εικόνα στα δεξιά.

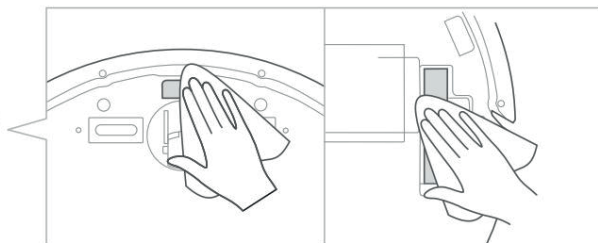
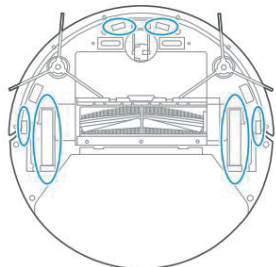

Καθαρισμός του τερματικού φόρτισης

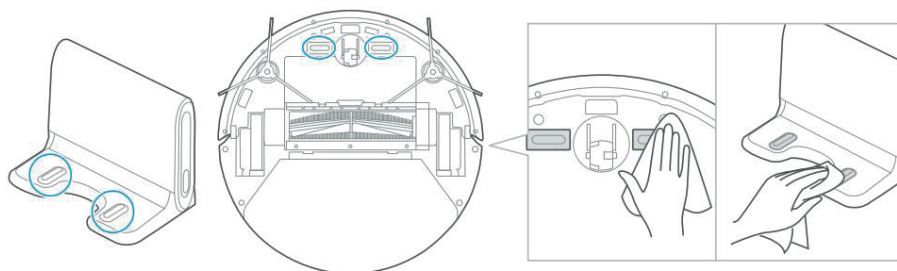

1. Τραβήξτε το κεντρικό τμήμα του ρολού της βούρτσας για να το χωρίσετε.

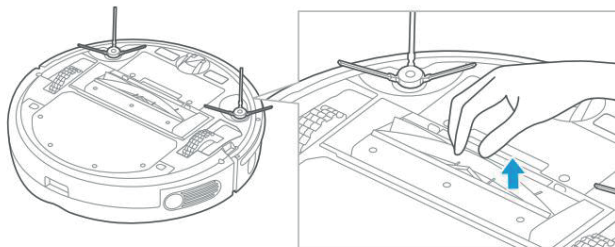

2. Το ρολό πιάνου μπορεί να διαχωριστεί το ένα από το άλλο τραβώντας τα μέσα ο τμήμα του. Μετά από αυτό μπορεί να χρησιμοποιήσετε φίλτρη ή το παρεχόμενο καθαριστικό βούρτσας για να καθαρίσετε τις κλωστές ή τις τρίχες που τυλίγονται γύρω από τη βούρτσα.

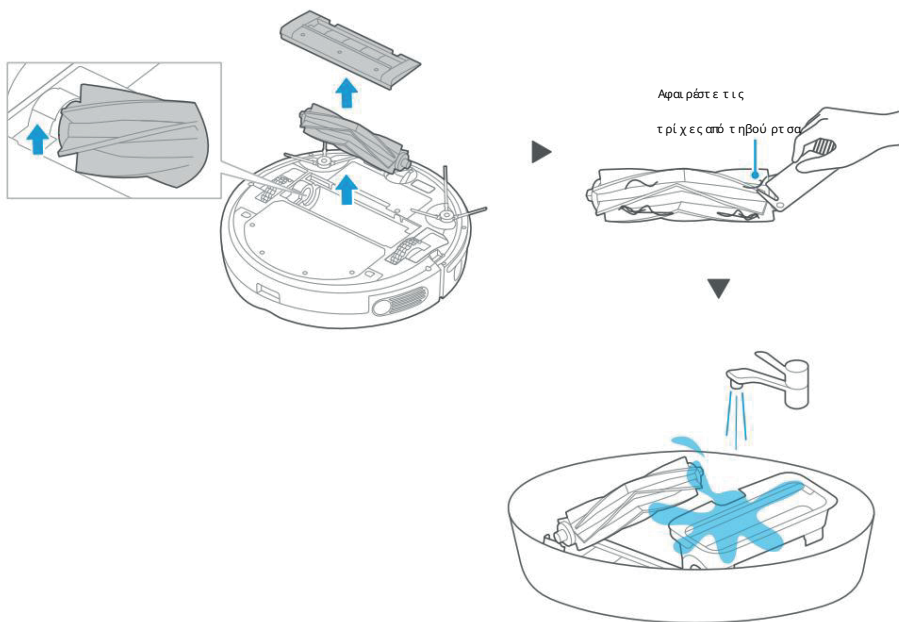

**ΣΗΜΕΙΩΣΗ**

Αν οι πλάινές βούρτσας είναι στριμμένες, μπορείτε να τις βγάλετε και να τις βάλετε σε ζεστό νερό για 30 δευτερόλεπτα και μετά αφήστε τανα σε εννώςουν καλά. Επίσης, χρησιμοποιήστε τακτικά ένα καθαριστικό βούρτσας για να απομακρύνετε τη σκόνη τη βρωμιά τις τρίχες από τις πλάινές βούρτσας. Το πλάισιο της βούρτσας μπορεί επίσης να αφαιρεθεί και να καθαριστεί, αλλά η αφαίρεση Όταν το επαναποθετείτε, βεβαιωθείτε ότι η ηλεκτρική το πλαστικό ή το λατινικό περσό γιο είναι πιο κοντά στην ηλεκτρική κάδου απορριμμάτων. Κάθε φορά που αδειάζετε το δοχείο σκόνης, καθαρίζετε ταυτόχρονα και το φίλτρο.

Σε περίπτωση που υπάρχει κάποιο πρόβλημα, ανατρέξτε στον παρακάτω πίνακα.

Πρόβλημα	Ένας πιθανός λόγος	Λύση
Η σκευή δεν θα φορτίσει	<ul style="list-style-type: none"> <li>&gt; Δεν υπάρχει διακόπτης ρεύματος ενεργοποιημένο κατά τη φόρτιση</li> <li>&gt; Η σκευή και η φόρτιση δεν είναι σε λειτουργία πλήρους επαφής.</li> </ul>	<ul style="list-style-type: none"> <li>&gt; Ενεργοποιήστε τη σκευή.</li> <li>&gt; Βεβαιωθείτε ότι η σκευή είναι εντελώς σε επαφή με τον φορτιστή.</li> </ul>
Η σκευή κολλάει.	<ul style="list-style-type: none"> <li>&gt; Η σκευή είναι καλυμμένη με κλώδα ή χύμα κρεμαστή κουρτίνα ή ψασμα ή κουβέρτα.</li> <li>&gt; Πλαϊνή βούρτσας και βούρτσες κύλινης κλιμακωτά καθαρίζονται.</li> <li>&gt; Η σκευή δεν μπορεί να λειτουργήσει σωστά.</li> </ul>	<ul style="list-style-type: none"> <li>&gt; Η σκευή ενεργοποιείται αυτόματα μόλις αφαιρεθεί η κλώδα ή η κουρτίνα.</li> <li>&gt; Καθαρίστε το πλαίσιο του βούρτσας και ξανά εκτελέστε έναν κύκλο, επικοινωνήστε στο κέντρο μετρήσεων πλήρη.</li> </ul>
Δεν έχει καθαριστεί εντελώς και φορτίζεται	<ul style="list-style-type: none"> <li>&gt; Η σκευή δεν λειτουργεί επαρκώς φορτισμένη.</li> <li>&gt; ενέργεια</li> </ul>	<ul style="list-style-type: none"> <li>&gt; Φόρτιση της σκευής.</li> </ul>
Καθαρισμός σύμφωνα με τον καθορισμένο χρόνο	<ul style="list-style-type: none"> <li>&gt; Ο διακόπτης λειτουργίας δεν είναι ενεργοποιημένος.</li> <li>&gt; Η προγραμματισμένη ημερομηνία ακυρώθηκε.</li> </ul>	<ul style="list-style-type: none"> <li>&gt; Ανοίξτε τον διακόπτη της σκευής.</li> <li>&gt; Κάντε επαναφορά και κλείστε ραντεβού.</li> </ul>
Μετά την εγκατάσταση του βραχίονα σφουγγαρίστρας, η σκευή είναι αδύναμη	<ul style="list-style-type: none"> <li>&gt; Ο μηχανισμός της θήκης σφουγγαρίστρας πέσει.</li> <li>&gt; Δεν υπάρχει νερό στη δεξαμενή νερού.</li> <li>&gt; Το άνοιγμα εξόδου της βάσης της σκευής είναι φραγμένο.</li> </ul>	<ul style="list-style-type: none"> <li>&gt; Επικοινωνήστε με το κέντρο εξυπηρέτησης μετά τη πλήρη προθέρμανση νερού.</li> <li>&gt; Καθαρίστε την έξοδο νερού και το φίλτρο του δοχείου.</li> </ul>
Η σκευή έχει μια περιήγηση που δεν υπάρχει σχεδόν και ο χάρτης στην εφαρμογή εμφανίζεται ακανόνιστα	<ul style="list-style-type: none"> <li>&gt; Το έδαφος είναι ολισθηρό.</li> <li>&gt; Σύμφωνα με τα στοιχεία αλλά σε ρυθμισμένο στο έδαφος στο έδαφος που επιπεδώνουν την κανονική λειτουργία της σκευής.</li> <li>&gt; Ο καθαρισμός διακόπεται μέσα στα μισά του δρόμου.</li> </ul>	<ul style="list-style-type: none"> <li>&gt; Εάν το δάπεδο είναι κερμαμένο, στεγνώστε το πριν τη χρήση.</li> <li>&gt; Περιορίστε την ποσότητα του δυνατού περιβάλλοντος επιπέδων κλεισίματος.</li> <li>&gt; Μην ακινηθείτε ή μπλοκάρτε τη σκευή κατά τη διάρκεια της εργασίας.</li> </ul>
Η σκευή δεν λειτουργεί	<ul style="list-style-type: none"> <li>&gt; Ο διακόπτης λειτουργίας δεν είναι ενεργοποιημένος.</li> <li>&gt; Χαμηλή μπαταρία.</li> <li>&gt; Οι τροχοί έχουν πέσει οι τρεις ομάδες πεδύσες βρίσκονται σε κατάσταση άσπης.</li> </ul>	<ul style="list-style-type: none"> <li>&gt; Ανοίξτε τον διακόπτη</li> <li>&gt; Φορτίστε τη σκευή.</li> <li>&gt; Τοποθετήστε τη σκευή κοντά στο έδαφος.</li> <li>&gt; Επικοινωνήστε με το κέντρο εξυπηρέτησης μετά τη πλήρη.</li> </ul>
Η σκευή υποχωρεί	<ul style="list-style-type: none"> <li>&gt; Υπάρχει ένα μπλόκ μπροστά σου.</li> <li>&gt; Η μπαταρία του προφυλακτήρα είναι αφιγμένη</li> </ul>	<ul style="list-style-type: none"> <li>&gt; Αφαιρέστε τα μπλόκ μπροστά σου.</li> <li>&gt; Κάντε κλικ στη γραμμή του προφυλακτήρα για να ελεγχθεί ότι δεν υπάρχουν ξένα αντικείμενα κλημένα σε αυτήν.</li> </ul>

Σε περίπλωθσλεις τουργας, ανατ ρεζτε στον πακαάτωπίνακα

Πρόβλημα	Αιτία	Επίλυση/προβληματικός	Λύση
Η εφαρμογή δεν λειτουργεί	Αποσύνδεση του κινητού τηλέφωνου από τη συσκευή	- Αξιολογίστε εάν το κινητό τηλέφωνο είναι συνδεδεμένο στο δίκτυο. - Αξιολογίστε εάν ο δρομολογητής λειτουργεί κανονικά. - Το καθαριστικό πρέπει να είναι τροφοδοτημένο. - Οι διαμορφώσεις συσκευής WiFi ή δικτύου έχουν αλλάξει.	- Το κινητό τηλέφωνο θα επανασυνδεθεί στο δίκτυο. - Κάντε επανεκκίνηση του δρομολογητή ενεργοποιώντας ξανά το καθαριστικό. - Προσθήκη νέων συσκευών στην εφαρμογή. - Μετά την εκκίνηση του συστήματος, πατήστε παρατηρήσεις του κομπιούτερ "WiFi" για 3 δευτερόλεπτα και αφήστε τις διαμορφώσεις WiFi του καθαριστή και προσθέστε ξανά οικιακές ηλεκτρικές συσκευές για λειτουργία.
Αργή λειτουργία εφαρμογής	Η σύνδεση δικτύου δεν είναι τόσο ομοιόμορη	- Το δίκτυο είναι απασχολημένο. - Κακή λήψη σημάτων κινητού τηλέφωνο WiFi. - Το εύρος ζώνης δικτύου δεν είναι επαρκές.	- Επανεκκινήστε το δρομολογητή και μειώστε τον αριθμό των χρηστών πρόσβασης. - Ελέγξτε τις ρυθμίσεις του δικτύου κινητού τηλέφωνου. - Επεκτείνετε το εύρος ζώνης του δικτύου σας.
Οι διόδοι κωδικών QR του κινητού τηλέφωνο δεν μπορούν να σαρωθούν από την εφαρμογή.	Οι διαμορφώσεις κωδικού του κινητού τηλέφωνου είναι πολύ χαμηλές ή κάμερα δεν διαθέτει λειτουργία ασπ.	Ανεπάρκεια ήτα κινυά τηλέφωνα με τηλέφωνα επιβαίωσπ.	- Αλλαγή κινυών τηλέφων και σάρωση - Προσθήκη συσκευής ανά και ηγορία πρϋόντς.

2400-2483,5 MHz, WIFI MAX RF POWER: 20 dBm,  
BLUETOOTH MAX RF POWER: 10dBm

## Προστασία του περιβάλλοντος



Τα ηλεκτρονικά απόβλητα που φέρουν σήμανση σύμφωνα με την οδηγία της Ευρωπαϊκής Ένωσης δεν πρέπει να τοποθετούνται μαζί με άλλα αστικά απόβλητα. Υπόκεινται σε χωριστή συλλογή και ανακύκλωση σε καθορισμένα σημεία. Εξασφαλίζοντας τη σωστή απόρριψή τους, θα αποτρέψετε πιθανές αρνητικές συνέπειες για το περιβάλλον και την ανθρώπινη υγεία. Το σύστημα συλλογής χρησιμοποιημένου εξοπλισμού συμμορφώνεται με τους τοπικούς περιβαλλοντικούς κανονισμούς για τη διάθεση των αποβλήτων. Λεπτομερείς πληροφορίες για το θέμα αυτό μπορείτε να λάβετε από τη δημοτική αρχή, την εγκατάσταση επεξεργασίας ή το κατάστημα όπου αγοράστηκε το προϊόν.

**CE** Το προϊόν συμμορφώνεται με τις απαιτήσεις των λεγόμενων Οδηγιών Νέας Προσέγγισης της Ευρωπαϊκής Ένωσης (ΕΕ) για θέματα ασφάλειας, υγείας και περιβάλλοντος, οι οποίες καθορίζουν τους κινδύνους που πρέπει να ανιχνεύονται και να εξαλείφονται.

Το παρόν έγγραφο αποτελεί μετάφραση του αρχικού εγχειριδίου οδηγιών χρήσης που παρήγαγε ο κατασκευαστής.

Αναλυτικές πληροφορίες σχετικά με τους όρους εγγύησης του διανομέα/κατασκευαστή είναι διαθέσιμες στη διεύθυνση <https://serwis.innpro.pl/gwarancja>.

Το προϊόν πρέπει να συντηρείται (καθαρίζεται) τακτικά από τον ίδιο τον χρήστη ή από εξειδικευμένα κέντρα σέρβις με έξοδα και δαπάνες του χρήστη. Ελλείψει πληροφοριών σχετικά με τις απαραίτητες ενέργειες κυκλικής συντήρησης ή σέρβις στις οδηγίες χρήσης, η διαφορά της οικονομικής κατάστασης του προϊόντος από ένα καινούργιο προϊόν πρέπει να αξιολογείται τακτικά, τουλάχιστον μία φορά την εβδομάδα. Εάν εντοπιστεί ή διαπιστωθεί οποιαδήποτε απόκλιση, πρέπει να ληφθούν επείγοντως μέτρα συντήρησης (καθαρισμού) ή σέρβις. Η μη σωστή συντήρηση (καθαρισμός) και αντίδραση κατά τη στιγμή της διαπίστωσης μιας κατάστασης ανομοιομορφίας μπορεί να οδηγήσει σε μόνιμη βλάβη του προϊόντος. Ο εγγυητής δεν ευθύνεται για ζημιές που προκύπτουν από αμέλεια.



## Για μπαταρίες LI-ION

Η συσκευή είναι εξοπλισμένη με μπαταρία LI ION (ιόντων λιθίου) η οποία, λόγω της φινελικής και χημικής δομής της, γερνάει με την πάροδο του χρόνου και τη χρήση. Ο κατασκευαστής προσδιορίζει τον μέγιστο χρόνο λειτουργίας της συσκευής υπό εργαστηριακές συνθήκες όπου επικρατούν οι βέλτιστες συνθήκες λειτουργίας της συσκευής και η ίδια η μπαταρία είναι καινούργια και πλήρως φορτισμένη. Ο χρόνος λειτουργίας μπορεί στην πραγματικότητα να διαφέρει από αυτόν που δηλώνεται στην προσφορά και αυτό δεν αποτελεί ελάττωμα της συσκευής, αλλά χαρακτηριστικό του προϊόντος. Για τη διατήρηση της μέγιστης διάρκειας ζωής της μπαταρίας, δεν συνιστάται η εκφόρτιση της μπαταρίας σε λιγότερο από 3,18V ή 15% της συνολικής χωρητικότητας. Χαμηλότερες τιμές, όπως 2,5V για ένα στοιχείο, θα το καταστρέψουν μόνιμα και αυτό δεν καλύπτεται από την εγγύηση. Εάν δεν χρησιμοποιείτε την μπαταρία ή ολόκληρη τη συσκευή για περισσότερο από ένα μήνα, φορτίστε την μπαταρία στο 50% και ελέγχετε περιοδικά το επίπεδο φόρτισης κάθε δύο μήνες. Αποθηκεύστε την μπαταρία και τη συσκευή σε ξηρό μέρος, μακριά από τον ήλιο και αρνητικές θερμοκρασίες.

## Για μπαταρίες LIPO

Η συσκευή είναι εξοπλισμένη με μια μπαταρία LI PO (πολυμερές λιθίου) η οποία, λόγω της φιαφής και χημικής δομής της, γερνάει με την πάροδο του χρόνου και τη χρήση. Ο κατασκευαστής προσδιορίζει τον μέγιστο χρόνο λειτουργίας της συσκευής σε συνθήκες εργαστηρίου, όπου επικρατούν οι βέλτιστες συνθήκες λειτουργίας της συσκευής και η ίδια η μπαταρία είναι καινούργια και πλήρως φορτισμένη. Ο χρόνος λειτουργίας μπορεί στην πραγματικότητα να διαφέρει από αυτόν που δηλώνεται στην προσφορά και αυτό δεν αποτελεί ελάττωμα της συσκευής, αλλά χαρακτηριστικό του προϊόντος. Για τη διατήρηση της μέγιστης διάρκειας ζωής της μπαταρίας, δεν συνιστάται η εκφόρτιση της μπαταρίας κάτω από τα 3,5V ή το 5% της συνολικής χωρητικότητας. Χαμηλότερες τιμές, όπως 3,2V για ένα στοιχείο, θα το καταστρέψουν μόνιμα και αυτό δεν καλύπτεται από την εγγύηση. Εάν δεν χρησιμοποιείτε την μπαταρία ή ολόκληρη τη συσκευή για περισσότερο από ένα μήνα, φορτίστε την μπαταρία στο 50% και ελέγχετε περιοδικά το επίπεδο φόρτισης κάθε δύο μήνες. Αποθηκεύστε την μπαταρία και τη συσκευή σε ξηρό μέρος, μακριά από τον ήλιο και αρνητικές θερμοκρασίες.

## Προφυλάξεις ασφαλείας

Ελέγξτε ότι οι επαφές της συσκευής είναι καθαρές πριν από τη φόρτιση. Μην αφήνετε ποτέ τη συσκευή χωρίς επίβλεψη κατά τη διάρκεια της χρήσης και της φόρτισης. Βεβαιωθείτε ότι μπορείτε να αποσυνδέσετε γρήγορα τη συσκευή από την πηγή ρεύματος σε περίπτωση έκτακτης ανάγκης.

Μην εκθέτετε ποτέ τη συσκευή σε υψηλές θερμοκρασίες.

Φορτίστε τη συσκευή σε στεγνό και καλά αεριζόμενο χώρο μακριά από εύφλεκτα υλικά, κρατήστε απόσταση τουλάχιστον 1m από άλλα αντικείμενα.

Ποτέ μην καλύπτετε τη συσκευή κατά τη διάρκεια της φόρτισης.

Ποτέ μη χρησιμοποιείτε τροφοδοτικό, σταθμό φόρτισης, καλώδια κ.λπ. χωρίς τη σύσταση και έγκριση του κατασκευαστή.

Φροντίστε την περιουσία σας, η συσκευή είναι εξοπλισμένη με κυψέλες που είναι δύσκολο να σβήσουν, εξοπλίστε τον εαυτό σας με ένα φύλλο πυρόσβεσης.